



Aansluitschema nummer:

44

Onderwerp:

TD 500 + TD 800 ECOWATT buisventilator i.c.m.bewegingssensor

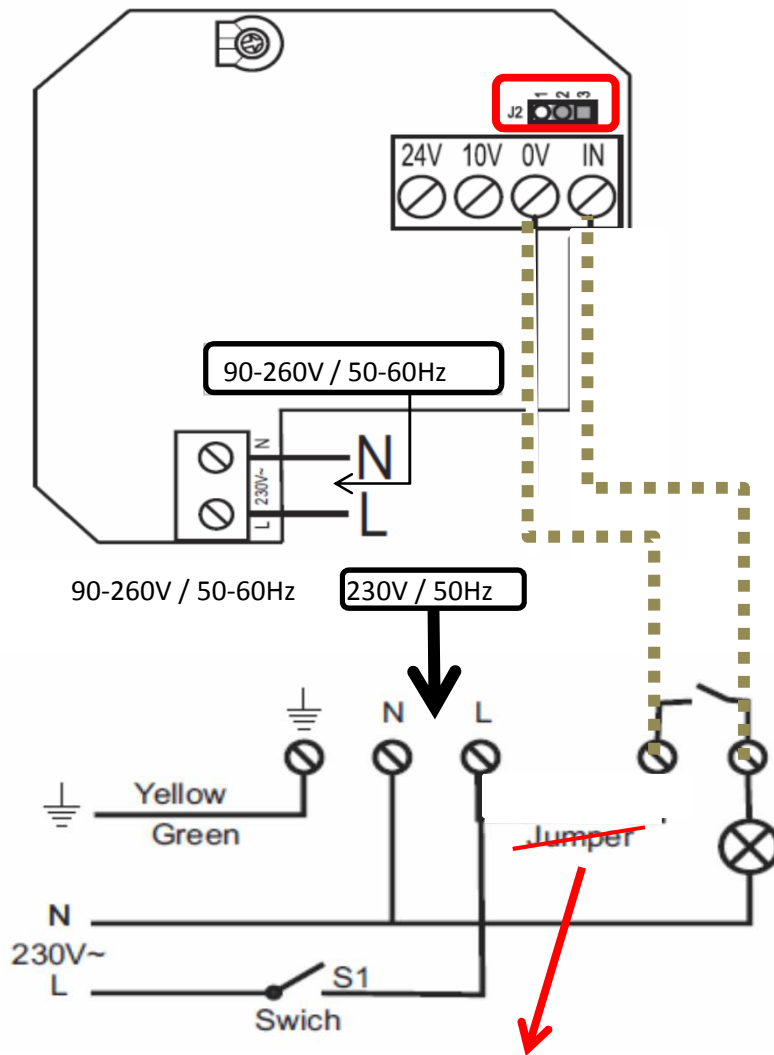

Aansluitschema **buisventilator:**

Aansluitschema **CPFL-S & CPFL-E:**

Belangrijk: Op de print is een jumper (brug) geïnstalleerd tussen het contact en de fase.
Deze moet verwijderd worden!